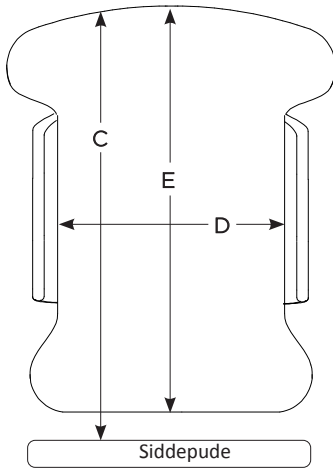

TEKNISKE DATA ANATOMIC MOTION SEAT

	Str. 0	Str. 1	Str. 2	Str. 3	Str. 4	Str. 5	Str. 6	Str. 7	Str. 8	Str. 9
Brugerhøjde, ca cm:	95-120	115-140	135-160	135-160	155-180	155-180	175-200	175-200	195-205	195-205
Sædebredde (A) cm:	25	25	25	30	30	35	35	40	40	45
Sædedybde (B) cm:	25-30	30-35	35-40	35-40	40-45	40-45	45-50	45-50	50-55	50-55
Brugervægt samtlige størrelser: max 90 kg.										
Crashtestet max 43 kg (til str. 1-4), max 75 kg (til str. 5-9).										
Rygvinkel samtlige størrelser: 0° til +15°										

RYGPUDE

	E x D	C min*	C max*
Ryg str. 1	35 x 16 cm	37 cm	43 cm
Ryg str. 2	40 x 19 cm	42 cm	50 cm
Ryg str. 3	45 x 22 cm	47 cm	56 cm
Ryg str. 4	50 x 25 cm	52 cm	60 cm
Ryg str. 5	55 x 28 cm	57 cm	66 cm
Ryg str. 6	60 x 31 cm	62 cm	70 cm

*Målt fra siddepude til ryggens overkant.
Rygpudeforhøjden er justerbar i højden.

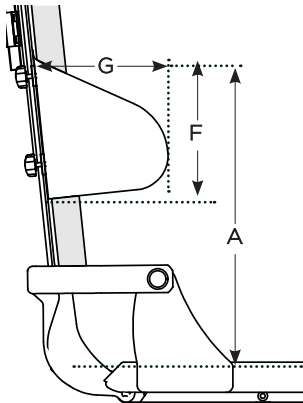
KROPSSTØTTE

	F x G
Kropsstøtte str. 1	12 x 10,5 cm
Kropsstøtte str. 2	13,5 x 12 cm
Kropsstøtte str. 3	15 x 13,5 cm
Kropsstøtte str. 4	16,5 x 15 cm
Kropsstøtte str. 5	18 x 16,5 cm
Kropsstøtte str. 6	19,5 x 18 cm

	A - Axilhøjde*	Kropsbredde*
Kropsstøtte str. 1	18-28 cm	15-23 cm
Kropsstøtte str. 2	22-32 cm	20-26 cm
Kropsstøtte str. 3	26-36 cm	22-29 cm
Kropsstøtte str. 4	30-40 cm	24-32 cm
Kropsstøtte str. 5	34-42 cm	27-35 cm
Kropsstøtte str. 6	38-46 cm	30-38 cm

*Mål gælder ved valg af samme størrelse på kropsstøtte og ryg.

ARMLÆN
Støtteplade A x B

Str. 1	230 x 75 mm
Str. 2	330 x 75 mm
Str. 3	330 x 75 mm

Armlæns højde C*

Str. 1	175 - 220 mm
Str. 2	200 - 260 mm
Str. 3	240 - 300 mm

* med beslag til bord, øges armlæns højden 45 mm

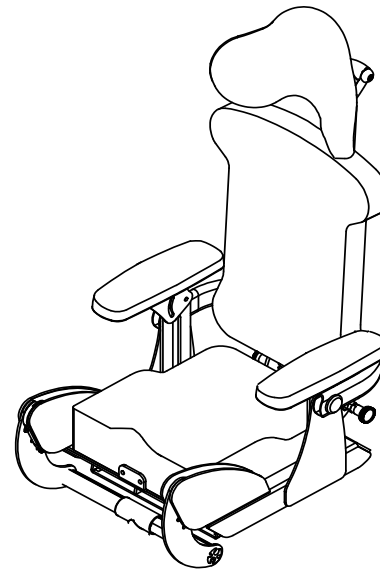
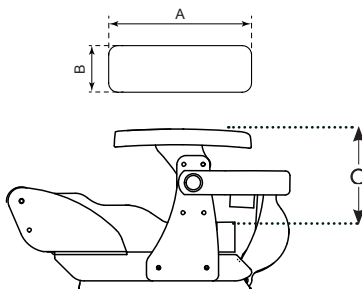
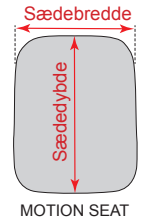
MÅLTAGNING SÆDE

MOTION SEAT

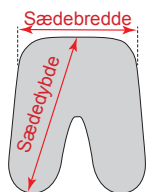

ADVANCED SEAT

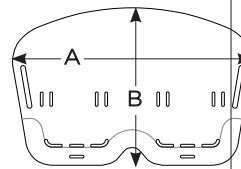
FODSTØTTE

Hel str. 2
Hel str. 3
Hel str. 4
Hel str. 5

A x B
345 x 225 mm
380 x 260 mm
380 x 300 mm
430 x 310 mm

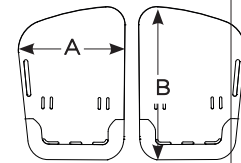

Delt str. 2
Delt str. 3
Delt str. 4

A x B
160 x 220 mm
180 x 255 mm
180 x 305 mm

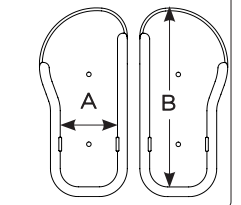

Med kant str. 3
Med kant str. 4
Med kant str. 5
Kanthøjde 4 cm

A x B
90 x 260 mm
100 x 290 mm
110 x 320 mm

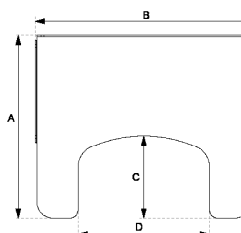
BORD MOTION

	A	B	C	D
Str. 1	405	510	175	250
Str. 2	455	560	200	300
Str. 3	505	610	225	350
Str. 4	555	660	250	400
Str. 5	605	710	275	450